

## Adatlap | Cikkszám: 857-358

Relémodul; Névleges bemeneti feszültség, 230 V AC/DC; 1 váltóérintkezővel;  
Tartós határáram: 6 A; Sárga állapot-visszajelző; Modulszélesség: 6 mm; 2,50 mm<sup>2</sup>; szürke

[www.wago.com/857-358](http://www.wago.com/857-358)



RoHS  Compliant

[BOMcheck.net](https://www.bomcheck.net)

Szín: ■

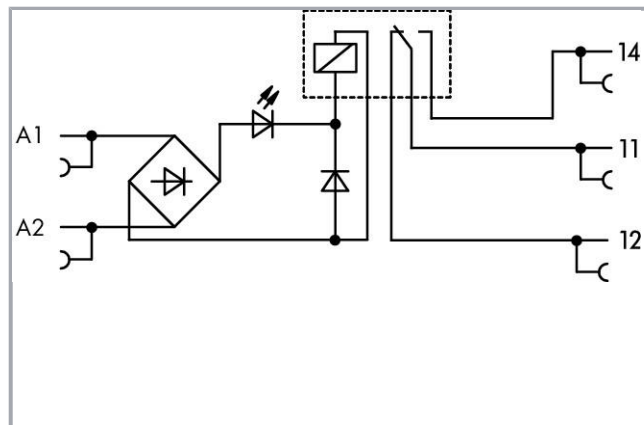

A változtatás jogát fenntartjuk.

WAGO Hungária KFT  
Office Park, Szabadság út 117.  
2040 Budaörs  
Tel.: +36 23 791 000  
Email: [info.hu@wago.com](mailto:info.hu@wago.com)

Van bármilyen kérdése a termékeinkkel kapcsolatban?  
Örömmel fogadjuk hívását +36 23 791 000.

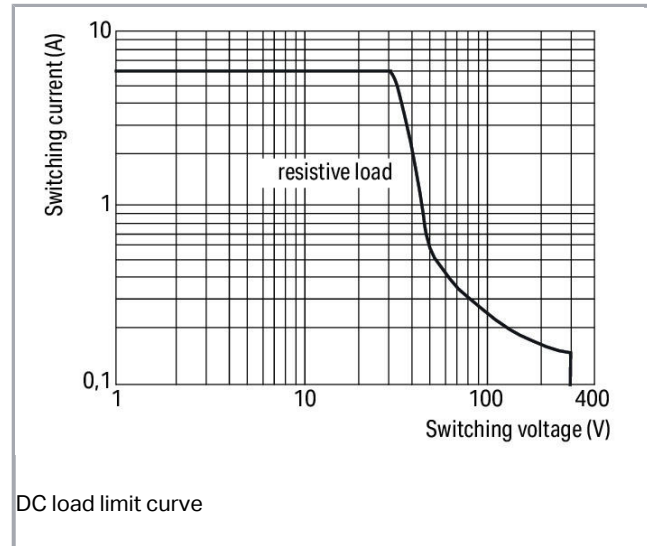
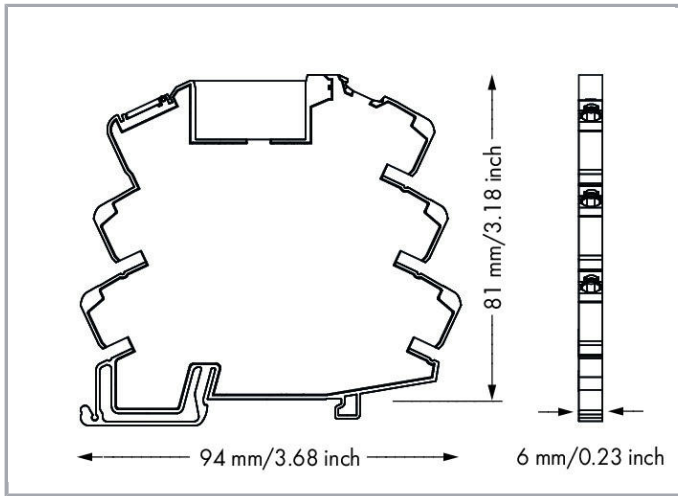

## Termékleírás

### Megjegyzés:

**Megjegyzés:** Az induktív fogyasztókat a relé tekercsek és érintkezők védelmében hatékony védőáramkörrel csillapítani kell.

## Adatok

### Technical Data

#### Vezérlőáramkör:

Nominal input voltage $U_N$	AC/DC 230 V
Input voltage range	-20 ... +10 %
Névleges bemeneti áram In	3,5 mA

#### Terhelő áramkör:

Váltóérintkezők száma	1
Contact material (relay)	AgSnO <sub>2</sub>
Limiting continuous current	6 A
Max. make current (resistive)	(AC) 20 A / 0,02 s
Max. switching voltage	AC 250 V
Max. switching power (resistive)	AC 1500 VA; DC see load limit curve

A változtatás jogát fenntartjuk.

WAGO Hungária KFT  
Office Park, Szabadság út 117.  
2040 Budaörs  
Tel.: +36 23 791 000  
Email: info.hu@wago.com

Van bármilyen kérdése a termékeinkkel kapcsolatban?  
Örömmel fogadjuk hívását +36 23 791 000.



Switching capacity	AC-15: 3 A / AC 250 V; DC-13: 2 A / DC 24 V
Ajánlott minimum terhelés	10 V / 10 mA; 24 V / 1 mA
Jellemző kapcsolási idő	15 ms
Elengedési idő	25 ms
Jellemző prell idő	3,5 ms
Electrical life (N.O.; resistive load; 23 °C)	50 x 10 <sup>3</sup> switching operations
Mechanical life (N.O.; resistive load; 23 °C)	5 x 10 <sup>6</sup> switching operations
Max. switching load with load/without load	6 min <sup>-1</sup> / 180 min <sup>-1</sup>

## Signaling

Állapotkijelző	LED (sárga)
----------------	-------------

## Biztonság és védelem:

Névleges feszültség	250 V
Névleges feszültségimpulzus	4 kV
Szennyezettségi fok	2
Dielectric strength, control/load circuit (AC, 1 min)	4 kVrms
Dielectric strength open contact (AC, 1 min)	1 kVrms
Védettség	IP20

## Csatlakozás adatai

Csatlakozás-technológia	CAGE CLAMP® S
Tömör vezeték	0,34 ... 2,5 mm <sup>2</sup> / 22 ... 14 AWG
Hajlékony vezeték	0,34 ... 2,5 mm <sup>2</sup> / 22 ... 14 AWG
Csupaszolási hossz	9 ... 10 mm / 0.35 ... 0.39 inch

## geometriai adatok

Szélesség	6 mm / 0.236 inch
Magassága a DIN-35-ös sín felső részétől	81 mm / 3.189 inch
Mélység	94 mm / 3.701 inch

## Mechanikai adatok

Szerelés típusa	DIN 35 rögzítészín
-----------------	--------------------

A változtatás jogát fenntartjuk.

WAGO Hungária KFT  
Office Park, Szabadság út 117.  
2040 Budaörs  
Tel.: +36 23 791 000  
Email: [info.hu@wago.com](mailto:info.hu@wago.com)

Van bármilyen kérdése a termékeinkkel kapcsolatban?  
Örömmel fogadjuk hívását +36 23 791 000.

## Anyaginformációk

Szín	szürke
Tűzterhelés	0,651 MJ
Tömeg	32 g

## környezeti feltételek

Megengedett környezeti működési hőmérséklet Un (névleges feszültség) esetén	-40 ... 60 °C
Környezeti hőmérséklet (tárolás)	-40 ... 70 °C
Processing temperature	-25 ... +50 °C

## Szabványok és specifikációk:

Szabványok/rendelkezések	EN 61010-2-201; EN 61810-1; EN 61373; UL 508; GL; ATEX; IEC Ex
--------------------------	--

## Elementary relay

WAGO elementary relay	857-155
-----------------------	---------

## Kereskedelmi adatok

Product Group	6 (Interface Electronics)
Csomagolás típusa	BOX
Country of origin	CN
EAN/VTSZ	4045454471576
Customs Tariff No.	85364900990

## Tanúsítványok / Jóváhagyások

### Ex-tanúsítványok

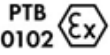
Logo	Tanúsítvány	További tanúsítványok leírása	Tanúsítvány neve
	ATEX DEKRA EXAM GmbH	EN 60079-0	BVS_14_ATEX_E_091_X
	IECEX DEKRA EXAM GmbH	IEC 60079-0	IECEX_BVS_14.0079_X
	UL	ANSI/ISA 12.12.01	E198726 Sec.4

A változtatás jogát fenntartjuk.





WAGO Hungária KFT  
Office Park, Szabadság út 117.  
2040 Budaörs  
Tel.: +36 23 791 000  
Email: [info.hu@wago.com](mailto:info.hu@wago.com)

Van bármilyen kérdése a termékeinkkel kapcsolatban?  
Örömmel fogadjuk hívását +36 23 791 000.



UL International Germany GmbH (HAZARDOUS LOCATIONS)

#### Hajózási tanúsítványok

Logo	Tanúsítvány	További tanúsítványok leírása	Tanúsítvány neve
	<b>BV</b> Bureau Veritas S.A.	-	40179_A0
	<b>DNV GL</b> Det Norske Veritas, Germanischer Lloyd	-	TAA00001D1
	<b>NK</b> Nippon Kaiji Kyokai	-	TA17255M
	<b>PRS</b> Polski Rejestr Statków	-	TE/2186 /880590/18

#### UL-tanúsítványok

Logo	Tanúsítvány	További tanúsítványok leírása	Tanúsítvány neve
	<b>UL</b> UL International Netherlands B.V. (ORDINARY LOCATIONS)	UL 508	E175199 Sec.4

#### Counterpart

#### Kapcsolódó termékek

#### General accessories

A változtatás jogát fenntartjuk.

WAGO Hungária KFT  
Office Park, Szabadság út 117.  
2040 Budaörs  
Tel.: +36 23 791 000  
Email: [info.hu@wago.com](mailto:info.hu@wago.com)

Van bármilyen kérdése a termékeinkkel kapcsolatban?  
Örömmel fogadjuk hívását +36 23 791 000.

**Cikkszám: 209-184**

Védőlap; átlátszó

[www.wago.com/209-184](http://www.wago.com/209-184)**Cikkszám: 857-155**

Basic relay; Nominal input voltage: 60 VDC; 1 changeover contact; Limiting continuous current: 6 A; Module width: 5 mm; Module height: 15 mm

[www.wago.com/857-155](http://www.wago.com/857-155)**Marking accessories****Cikkszám: 2009-110**

Marking strips; on reel; not stretchable; plain; snap-on type; white

[www.wago.com/2009-110](http://www.wago.com/2009-110)**Cikkszám: 2009-115**

WMB-Inline; for Smart Printer; 1500 pieces on roll; stretchable 5 - 5.2 mm; plain; snap-on type; white

[www.wago.com/2009-115](http://www.wago.com/2009-115)**Cikkszám: 2009-115/000-002**

WMB-Inline; for Smart Printer; 1500 pieces on roll; stretchable 5 - 5.2 mm; plain; snap-on type; yellow

[www.wago.com/2009-115/000-002](http://www.wago.com/2009-115/000-002)**Cikkszám: 2009-115/000-006**

WMB-Inline; for Smart Printer; 1500 pieces on roll; stretchable 5 - 5.2 mm; plain; snap-on type; blue

[www.wago.com/2009-115/000-006](http://www.wago.com/2009-115/000-006)**Cikkszám: 2009-115/000-007**

WMB-Inline; for Smart Printer; 1500 pieces on roll; stretchable 5 - 5.2 mm; plain; snap-on type; gray

[www.wago.com/2009-115/000-007](http://www.wago.com/2009-115/000-007)**Cikkszám: 2009-115/000-012**

WMB-Inline; for Smart Printer; 1500 pieces on roll; stretchable 5 - 5.2 mm; plain; snap-on type; orange

[www.wago.com/2009-115/000-012](http://www.wago.com/2009-115/000-012)**Cikkszám: 2009-115/000-017**

WMB-Inline; for Smart Printer; 1500 pieces on roll; stretchable 5 - 5.2 mm; plain; snap-on type; light green

[www.wago.com/2009-115/000-017](http://www.wago.com/2009-115/000-017)**Cikkszám: 2009-115/000-023**

WMB-Inline; for Smart Printer; 1500 pieces on roll; stretchable 5 - 5.2 mm; plain; snap-on type; green

[www.wago.com/2009-115/000-023](http://www.wago.com/2009-115/000-023)**Cikkszám: 2009-115/000-024**

WMB-Inline; for Smart Printer; 1500 pieces on roll; stretchable 5 - 5.2 mm; plain; snap-on type; violet

[www.wago.com/2009-115/000-024](http://www.wago.com/2009-115/000-024)**Cikkszám: 209-128**

Adaptor; gray

[www.wago.com/209-128](http://www.wago.com/209-128)**Cikkszám: 209-183**

Jelölőkártya; fehér

[www.wago.com/209-183](http://www.wago.com/209-183)**Cikkszám: 210-110**

Fiber-tip pen

[www.wago.com/210-110](http://www.wago.com/210-110)**Cikkszám: 249-105**















Group marker carrier; gray

[www.wago.com/249-105](http://www.wago.com/249-105)

A változtatás jogát fenntartjuk.

WAGO Hungária KFT  
Office Park, Szabadság út 117.  
2040 Budaörs  
Tel.: +36 23 791 000  
Email: [info.hu@wago.com](mailto:info.hu@wago.com)













Van bármilyen kérdése a termékeinkkel kapcsolatban?  
Örömmel fogadjuk hívását +36 23 791 000.

	<b>Cikkszám: 793-501</b> WMB-jelölőkártya; kártyaként; not stretchable; üres; Bepattintható típus; fehér	<a href="http://www.wago.com/793-501">www.wago.com/793-501</a>
	<b>Cikkszám: 793-501/000-002</b> WMB-jelölőkártya; kártyaként; not stretchable; üres; Bepattintható típus; sárga	<a href="http://www.wago.com/793-501/000-002">www.wago.com/793-501/000-002</a>
	<b>Cikkszám: 793-501/000-005</b> WMB marking card; as card; not stretchable; plain; snap-on type; red	<a href="http://www.wago.com/793-501/000-005">www.wago.com/793-501/000-005</a>
	<b>Cikkszám: 793-501/000-006</b> WMB-jelölőkártya; kártyaként; not stretchable; üres; Bepattintható típus; kék	<a href="http://www.wago.com/793-501/000-006">www.wago.com/793-501/000-006</a>
	<b>Cikkszám: 793-501/000-007</b> WMB-jelölőkártya; kártyaként; not stretchable; üres; Bepattintható típus; szürke	<a href="http://www.wago.com/793-501/000-007">www.wago.com/793-501/000-007</a>
	<b>Cikkszám: 793-501/000-012</b> WMB-jelölőkártya; kártyaként; not stretchable; üres; Bepattintható típus; narancssárga	<a href="http://www.wago.com/793-501/000-012">www.wago.com/793-501/000-012</a>
	<b>Cikkszám: 793-501/000-017</b> WMB-jelölőkártya; kártyaként; not stretchable; üres; Bepattintható típus; világoszöld	<a href="http://www.wago.com/793-501/000-017">www.wago.com/793-501/000-017</a>
	<b>Cikkszám: 793-501/000-023</b> WMB-jelölőkártya; kártyaként; not stretchable; üres; Bepattintható típus; zöld	<a href="http://www.wago.com/793-501/000-023">www.wago.com/793-501/000-023</a>
	<b>Cikkszám: 793-501/000-024</b> WMB-jelölőkártya; kártyaként; not stretchable; üres; Bepattintható típus; ibolya	<a href="http://www.wago.com/793-501/000-024">www.wago.com/793-501/000-024</a>
	<b>Cikkszám: 793-502</b> WMB-jelölőkártya; kártyaként; MARKED; 1 ... 10 (10x); not stretchable; Vízszenes jelölés; Bepattintható típus; fehér	<a href="http://www.wago.com/793-502">www.wago.com/793-502</a>
	<b>Cikkszám: 793-502/000-002</b> WMB-jelölőkártya; kártyaként; MARKED; 1 ... 10 (10x); not stretchable; Vízszenes jelölés; Bepattintható típus; sárga	<a href="http://www.wago.com/793-502/000-002">www.wago.com/793-502/000-002</a>
	<b>Cikkszám: 793-502/000-005</b> WMB-jelölőkártya; kártyaként; MARKED; 1 ... 10 (10x); not stretchable; Vízszenes jelölés; Bepattintható típus; piros	<a href="http://www.wago.com/793-502/000-005">www.wago.com/793-502/000-005</a>
	<b>Cikkszám: 793-502/000-006</b> WMB-jelölőkártya; kártyaként; MARKED; 1 ... 10 (10x); not stretchable; Vízszenes jelölés; Bepattintható típus; kék	<a href="http://www.wago.com/793-502/000-006">www.wago.com/793-502/000-006</a>
	<b>Cikkszám: 793-502/000-007</b> WMB-jelölőkártya; kártyaként; MARKED; 1 ... 10 (10x); not stretchable; Vízszenes jelölés; Bepattintható típus; szürke	<a href="http://www.wago.com/793-502/000-007">www.wago.com/793-502/000-007</a>

A változtatás jogát fenntartjuk.

WAGO Hungária KFT  
Office Park, Szabadság út 117.  
2040 Budaörs  
Tel.: +36 23 791 000  
Email: [info.hu@wago.com](mailto:info.hu@wago.com)

Van bármilyen kérdése a termékeinkkel kapcsolatban?  
Örömmel fogadjuk hívását +36 23 791 000.















	<b>Cikkszám: 793-502/000-012</b> WMB-jelölőkártya; kártyaként; MARKED; 1 ... 10 (10x); not stretchable; Vízszenes jelölés; Bepattintható típus; narancssárga	<a href="http://www.wago.com/793-502/000-012">www.wago.com/793-502/000-012</a>
	<b>Cikkszám: 793-502/000-017</b> WMB-jelölőkártya; kártyaként; MARKED; 1 ... 10 (10x); not stretchable; Vízszenes jelölés; Bepattintható típus; világoszöld	<a href="http://www.wago.com/793-502/000-017">www.wago.com/793-502/000-017</a>
	<b>Cikkszám: 793-502/000-023</b> WMB-jelölőkártya; kártyaként; MARKED; 1 ... 10 (10x); not stretchable; Vízszenes jelölés; Bepattintható típus; zöld	<a href="http://www.wago.com/793-502/000-023">www.wago.com/793-502/000-023</a>
	<b>Cikkszám: 793-502/000-024</b> WMB-jelölőkártya; kártyaként; MARKED; 1 ... 10 (10x); not stretchable; Vízszenes jelölés; Bepattintható típus; ibolya	<a href="http://www.wago.com/793-502/000-024">www.wago.com/793-502/000-024</a>
	<b>Cikkszám: 793-503</b> WMB-jelölőkártya; kártyaként; MARKED; 11 ... 20 (10x); not stretchable; Vízszenes jelölés; Bepattintható típus; fehér	<a href="http://www.wago.com/793-503">www.wago.com/793-503</a>
	<b>Cikkszám: 793-503/000-002</b> WMB-jelölőkártya; kártyaként; MARKED; 11 ... 20 (10x); not stretchable; Vízszenes jelölés; Bepattintható típus; sárga	<a href="http://www.wago.com/793-503/000-002">www.wago.com/793-503/000-002</a>
	<b>Cikkszám: 793-503/000-005</b> WMB-jelölőkártya; kártyaként; MARKED; 11 ... 20 (10x); not stretchable; Vízszenes jelölés; Bepattintható típus; piros	<a href="http://www.wago.com/793-503/000-005">www.wago.com/793-503/000-005</a>
	<b>Cikkszám: 793-503/000-006</b> WMB-jelölőkártya; kártyaként; MARKED; 11 ... 20 (10x); not stretchable; Vízszenes jelölés; Bepattintható típus; kék	<a href="http://www.wago.com/793-503/000-006">www.wago.com/793-503/000-006</a>
	<b>Cikkszám: 793-503/000-007</b> WMB-jelölőkártya; kártyaként; MARKED; 11 ... 20 (10x); not stretchable; Vízszenes jelölés; Bepattintható típus; szürke	<a href="http://www.wago.com/793-503/000-007">www.wago.com/793-503/000-007</a>
	<b>Cikkszám: 793-503/000-012</b> WMB-jelölőkártya; kártyaként; MARKED; 11 ... 20 (10x); not stretchable; Vízszenes jelölés; Bepattintható típus; narancssárga	<a href="http://www.wago.com/793-503/000-012">www.wago.com/793-503/000-012</a>
	<b>Cikkszám: 793-503/000-017</b> WMB-jelölőkártya; kártyaként; MARKED; 11 ... 20 (10x); not stretchable; Vízszenes jelölés; Bepattintható típus; világoszöld	<a href="http://www.wago.com/793-503/000-017">www.wago.com/793-503/000-017</a>
	<b>Cikkszám: 793-503/000-023</b> WMB-jelölőkártya; kártyaként; MARKED; 11 ... 20 (10x); not stretchable; Vízszenes jelölés; Bepattintható típus; zöld	<a href="http://www.wago.com/793-503/000-023">www.wago.com/793-503/000-023</a>
	<b>Cikkszám: 793-503/000-024</b> WMB-jelölőkártya; kártyaként; MARKED; 11 ... 20 (10x); not stretchable; Vízszenes jelölés; Bepattintható típus; ibolya	<a href="http://www.wago.com/793-503/000-024">www.wago.com/793-503/000-024</a>
	<b>Cikkszám: 793-504</b>	

A változtatás jogát fenntartjuk.

WAGO Hungária KFT  
Office Park, Szabadság út 117.  
2040 Budaörs  
Tel.: +36 23 791 000  
Email: [info.hu@wago.com](mailto:info.hu@wago.com)

Van bármilyen kérdése a termékeinkkel kapcsolatban?  
Örömmel fogadjuk hívását +36 23 791 000.



	WMB marking card; as card; MARKED; 21 ... 30 (10x); not stretchable; Horizontal marking; snap-on type; white	<a href="http://www.wago.com/793-504">www.wago.com/793-504</a>
	<b>Cikkszám: 793-504/000-002</b> WMB-jelölőkártya; kártyaként; MARKED; 21 ... 30 (10x); not stretchable; Vízszentes jelölés; Bepattintható típus; sárga	<a href="http://www.wago.com/793-504/000-002">www.wago.com/793-504/000-002</a>
	<b>Cikkszám: 793-504/000-005</b> WMB-jelölőkártya; kártyaként; MARKED; 21 ... 30 (10x); not stretchable; Vízszentes jelölés; Bepattintható típus; piros	<a href="http://www.wago.com/793-504/000-005">www.wago.com/793-504/000-005</a>
	<b>Cikkszám: 793-504/000-006</b> WMB-jelölőkártya; kártyaként; MARKED; 21 ... 30 (10x); not stretchable; Vízszentes jelölés; Bepattintható típus; kék	<a href="http://www.wago.com/793-504/000-006">www.wago.com/793-504/000-006</a>
	<b>Cikkszám: 793-504/000-012</b> WMB-jelölőkártya; kártyaként; MARKED; 21 ... 30 (10x); not stretchable; Vízszentes jelölés; Bepattintható típus; narancssárga	<a href="http://www.wago.com/793-504/000-012">www.wago.com/793-504/000-012</a>
	<b>Cikkszám: 793-504/000-017</b> WMB-jelölőkártya; kártyaként; MARKED; 21 ... 30 (10x); not stretchable; Vízszentes jelölés; Bepattintható típus; világoszöld	<a href="http://www.wago.com/793-504/000-017">www.wago.com/793-504/000-017</a>
	<b>Cikkszám: 793-504/000-023</b> WMB-jelölőkártya; kártyaként; MARKED; 21 ... 30 (10x); not stretchable; Vízszentes jelölés; Bepattintható típus; zöld	<a href="http://www.wago.com/793-504/000-023">www.wago.com/793-504/000-023</a>
	<b>Cikkszám: 793-505</b> WMB marking card; as card; MARKED; 31 ... 40 (10x); not stretchable; Horizontal marking; snap-on type; white	<a href="http://www.wago.com/793-505">www.wago.com/793-505</a>
	<b>Cikkszám: 793-505/000-005</b> WMB-jelölőkártya; kártyaként; MARKED; 31 ... 40 (10x); not stretchable; Vízszentes jelölés; Bepattintható típus; piros	<a href="http://www.wago.com/793-505/000-005">www.wago.com/793-505/000-005</a>
	<b>Cikkszám: 793-505/000-006</b> WMB-jelölőkártya; kártyaként; MARKED; 31 ... 40 (10x); not stretchable; Vízszentes jelölés; Bepattintható típus; kék	<a href="http://www.wago.com/793-505/000-006">www.wago.com/793-505/000-006</a>
	<b>Cikkszám: 793-505/000-007</b> WMB-jelölőkártya; kártyaként; MARKED; 31 ... 40 (10x); not stretchable; Vízszentes jelölés; Bepattintható típus; szürke	<a href="http://www.wago.com/793-505/000-007">www.wago.com/793-505/000-007</a>
	<b>Cikkszám: 793-505/000-012</b> WMB-jelölőkártya; kártyaként; MARKED; 31 ... 40 (10x); not stretchable; Vízszentes jelölés; Bepattintható típus; narancssárga	<a href="http://www.wago.com/793-505/000-012">www.wago.com/793-505/000-012</a>
	<b>Cikkszám: 793-506</b> WMB-jelölőkártya; kártyaként; MARKED; 41 ... 50 (10x); not stretchable; Vízszentes jelölés; Bepattintható típus; fehér	<a href="http://www.wago.com/793-506">www.wago.com/793-506</a>
	<b>Cikkszám: 793-506/000-005</b> WMB-jelölőkártya; kártyaként; MARKED; 41 ... 50 (10x); not stretchable; Vízszentes jelölés; Bepattintható típus; piros	<a href="http://www.wago.com/793-506/000-005">www.wago.com/793-506/000-005</a>

A változtatás jogát fenntartjuk.

WAGO Hungária KFT  
Office Park, Szabadság út 117.  
2040 Budaörs  
Tel.: +36 23 791 000  
Email: [info.hu@wago.com](mailto:info.hu@wago.com)

Van bármilyen kérdése a termékeinkkel kapcsolatban?  
Örömmel fogadjuk hívását +36 23 791 000.



**Cikkszám: 793-506/000-006**

WMB-jelölőkártya; kártyaként; MARKED; 41 ... 50 (10x); not stretchable; Vízszenes jelölés; Bepattintható típus; kék

[www.wago.com/793-506/000-006](http://www.wago.com/793-506/000-006)



**Cikkszám: 793-506/000-012**

WMB-jelölőkártya; kártyaként; MARKED; 41 ... 50 (10x); not stretchable; Vízszenes jelölés; Bepattintható típus; narancssárga

[www.wago.com/793-506/000-012](http://www.wago.com/793-506/000-012)



**Cikkszám: 793-506/000-017**

WMB-jelölőkártya; kártyaként; MARKED; 41 ... 50 (10x); not stretchable; Vízszenes jelölés; Bepattintható típus; világoszöld

[www.wago.com/793-506/000-017](http://www.wago.com/793-506/000-017)



**Cikkszám: 793-5501**

WMB-jelölőkártya; kártyaként; 5 ... 17,5 mm széles sorkapcsoknak; nyújtható 5 mm-től 5,2 mm-ig; üres; Bepattintható típus; fehér

[www.wago.com/793-5501](http://www.wago.com/793-5501)



**Cikkszám: 793-5501/000-002**

WMB marking card; as card; for terminal block width 5 - 17.5 mm; stretchable 5 - 5.2 mm; plain; snap-on type; yellow

[www.wago.com/793-5501/000-002](http://www.wago.com/793-5501/000-002)



**Cikkszám: 793-5501/000-005**

WMB marking card; as card; for terminal block width 5 - 17.5 mm; stretchable 5 - 5.2 mm; plain; snap-on type; red

[www.wago.com/793-5501/000-005](http://www.wago.com/793-5501/000-005)



**Cikkszám: 793-5501/000-006**

WMB marking card; as card; for terminal block width 5 - 17.5 mm; stretchable 5 - 5.2 mm; plain; snap-on type; blue

[www.wago.com/793-5501/000-006](http://www.wago.com/793-5501/000-006)



**Cikkszám: 793-5501/000-007**

WMB marking card; as card; for terminal block width 5 - 17.5 mm; stretchable 5 - 5.2 mm; plain; snap-on type; gray

[www.wago.com/793-5501/000-007](http://www.wago.com/793-5501/000-007)



**Cikkszám: 793-5501/000-012**

WMB marking card; as card; for terminal block width 5 - 17.5 mm; stretchable 5 - 5.2 mm; plain; snap-on type; orange

[www.wago.com/793-5501/000-012](http://www.wago.com/793-5501/000-012)



**Cikkszám: 793-5501/000-014**

WMB marking card; as card; for terminal block width 5 - 17.5 mm; stretchable 5 - 5.2 mm; plain; snap-on type; brown

[www.wago.com/793-5501/000-014](http://www.wago.com/793-5501/000-014)



**Cikkszám: 793-5501/000-017**

WMB marking card; as card; for terminal block width 5 - 17.5 mm; stretchable 5 - 5.2 mm; plain; snap-on type; green

[www.wago.com/793-5501/000-017](http://www.wago.com/793-5501/000-017)



**Cikkszám: 793-5501/000-023**

WMB marking card; as card; for terminal block width 5 - 17.5 mm; stretchable 5 - 5.2 mm; plain; snap-on type; light green

[www.wago.com/793-5501/000-023](http://www.wago.com/793-5501/000-023)



**Cikkszám: 793-5501/000-024**

WMB marking card; as card; for terminal block width 5 - 17.5 mm; stretchable 5 - 5.2 mm; plain; snap-on type; violet

[www.wago.com/793-5501/000-024](http://www.wago.com/793-5501/000-024)

**Cikkszám: 793-566**

WMB marking card; as card; MARKED; 1 ... 50 (2x); not stretchable; Horizontal marking; snap-on type;

[www.wago.com/793-566](http://www.wago.com/793-566)

A változtatás jogát fenntartjuk.



white

**Cikkszám: 793-566/000-002**

WMB-jelölőkártya; kártyaként; MARKED; 1 ... 50 (2x); not stretchable; Vízszenes jelölés; Bepattintható típus; sárga

[www.wago.com/793-566/000-002](http://www.wago.com/793-566/000-002)**Cikkszám: 793-566/000-005**

WMB-jelölőkártya; kártyaként; MARKED; 1 ... 50 (2x); not stretchable; Vízszenes jelölés; Bepattintható típus; piros

[www.wago.com/793-566/000-005](http://www.wago.com/793-566/000-005)**Cikkszám: 793-566/000-006**

WMB-jelölőkártya; kártyaként; MARKED; 1 ... 50 (2x); not stretchable; Vízszenes jelölés; Bepattintható típus; kék

[www.wago.com/793-566/000-006](http://www.wago.com/793-566/000-006)**Cikkszám: 793-566/000-007**

WMB-jelölőkártya; kártyaként; MARKED; 1 ... 50 (2x); not stretchable; Vízszenes jelölés; Bepattintható típus; szürke

[www.wago.com/793-566/000-007](http://www.wago.com/793-566/000-007)**Cikkszám: 793-566/000-012**

WMB-jelölőkártya; kártyaként; MARKED; 1 ... 50 (2x); not stretchable; Vízszenes jelölés; Bepattintható típus; narancssárga

[www.wago.com/793-566/000-012](http://www.wago.com/793-566/000-012)**Cikkszám: 793-566/000-017**

WMB-jelölőkártya; kártyaként; MARKED; 1 ... 50 (2x); not stretchable; Vízszenes jelölés; Bepattintható típus; világoszöld

[www.wago.com/793-566/000-017](http://www.wago.com/793-566/000-017)**Cikkszám: 793-566/000-023**

WMB-jelölőkártya; kártyaként; MARKED; 1 ... 50 (2x); not stretchable; Vízszenes jelölés; Bepattintható típus; zöld

[www.wago.com/793-566/000-023](http://www.wago.com/793-566/000-023)**Cikkszám: 793-566/000-024**

WMB-jelölőkártya; kártyaként; MARKED; 1 ... 50 (2x); not stretchable; Vízszenes jelölés; Bepattintható típus; ibolya

[www.wago.com/793-566/000-024](http://www.wago.com/793-566/000-024)**tools****Cikkszám: 210-720**

Operating tool; Blade: 3.5 x 0.5 mm; with a partially insulated shaft

[www.wago.com/210-720](http://www.wago.com/210-720)**Jumper****Cikkszám: 281-482**

Comb-style jumper bar; insulated; 2-way; IN = IN terminal block; gray

[www.wago.com/281-482](http://www.wago.com/281-482)**Cikkszám: 859-402**

Push-in type jumper bar; 2-way; Nominal current 18 A; insulated; light gray

[www.wago.com/859-402](http://www.wago.com/859-402)**Cikkszám: 859-402/000-005**

Push-in type jumper bar; 2-way; Nominal current 18 A; insulated; red

[www.wago.com/859-402/000-005](http://www.wago.com/859-402/000-005)**Cikkszám: 859-402/000-006**

Dugaszolható áthidaló; 2irányú; Névleges áram 18 A; szigetelt; kék

[www.wago.com/859-402/000-006](http://www.wago.com/859-402/000-006)



A változtatás jogát fenntartjuk.

	<b>Cikkszám: 859-402/000-029</b> Push-in type jumper bar; 2-way; Nominal current 18 A; insulated; yellow	<a href="http://www.wago.com/859-402/000-029">www.wago.com/859-402/000-029</a>
	<b>Cikkszám: 859-403</b> Push-in type jumper bar; 3-way; Nominal current 18 A; insulated; light gray	<a href="http://www.wago.com/859-403">www.wago.com/859-403</a>
	<b>Cikkszám: 859-403/000-005</b> Push-in type jumper bar; 3-way; Nominal current 18 A; insulated; red	<a href="http://www.wago.com/859-403/000-005">www.wago.com/859-403/000-005</a>
	<b>Cikkszám: 859-403/000-006</b> Dugaszolható áthidaló; 3irányú; Névleges áram 18 A; szigetelt; kék	<a href="http://www.wago.com/859-403/000-006">www.wago.com/859-403/000-006</a>
	<b>Cikkszám: 859-403/000-029</b> Dugaszolható áthidaló; 3irányú; Névleges áram 18 A; szigetelt; sárga	<a href="http://www.wago.com/859-403/000-029">www.wago.com/859-403/000-029</a>
	<b>Cikkszám: 859-404</b> Push-in type jumper bar; 4-way; Nominal current 18 A; insulated; light gray	<a href="http://www.wago.com/859-404">www.wago.com/859-404</a>
	<b>Cikkszám: 859-404/000-005</b> Dugaszolható áthidaló; 4irányú; Névleges áram 18 A; szigetelt; piros	<a href="http://www.wago.com/859-404/000-005">www.wago.com/859-404/000-005</a>
	<b>Cikkszám: 859-404/000-006</b> Dugaszolható áthidaló; 4irányú; Névleges áram 18 A; szigetelt; kék	<a href="http://www.wago.com/859-404/000-006">www.wago.com/859-404/000-006</a>
	<b>Cikkszám: 859-404/000-029</b> Dugaszolható áthidaló; 4irányú; Névleges áram 18 A; szigetelt; sárga	<a href="http://www.wago.com/859-404/000-029">www.wago.com/859-404/000-029</a>
	<b>Cikkszám: 859-405</b> Push-in type jumper bar; 5-way; Nominal current 18 A; insulated; light gray	<a href="http://www.wago.com/859-405">www.wago.com/859-405</a>
	<b>Cikkszám: 859-405/000-005</b> Dugaszolható áthidaló; 5irányú; Névleges áram 18 A; szigetelt; piros	<a href="http://www.wago.com/859-405/000-005">www.wago.com/859-405/000-005</a>
	<b>Cikkszám: 859-405/000-006</b> Dugaszolható áthidaló; 5irányú; Névleges áram 18 A; szigetelt; kék	<a href="http://www.wago.com/859-405/000-006">www.wago.com/859-405/000-006</a>
	<b>Cikkszám: 859-405/000-029</b> Dugaszolható áthidaló; 5irányú; Névleges áram 18 A; szigetelt; sárga	<a href="http://www.wago.com/859-405/000-029">www.wago.com/859-405/000-029</a>
	<b>Cikkszám: 859-406</b> Dugaszolható áthidaló; 6irányú; Névleges áram 18 A; szigetelt; világosszürke	<a href="http://www.wago.com/859-406">www.wago.com/859-406</a>

A változtatás jogát fenntartjuk.

WAGO Hungária KFT  
Office Park, Szabadság út 117.  
2040 Budaörs  
Tel.: +36 23 791 000  
Email: [info.hu@wago.com](mailto:info.hu@wago.com)

Van bármilyen kérdése a termékeinkkel kapcsolatban?  
Örömmel fogadjuk hívását +36 23 791 000.

	<b>Cikkszám: 859-406/000-005</b> Dugaszolható áthidaló; 6irányú; Névleges áram 18 A; szigetelt; piros	<a href="http://www.wago.com/859-406/000-005">www.wago.com/859-406/000-005</a>
	<b>Cikkszám: 859-406/000-006</b> Push-in type jumper bar; 6-way; Nominal current 18 A; insulated; blue	<a href="http://www.wago.com/859-406/000-006">www.wago.com/859-406/000-006</a>
	<b>Cikkszám: 859-406/000-029</b> Dugaszolható áthidaló; 6irányú; Névleges áram 18 A; szigetelt; sárga	<a href="http://www.wago.com/859-406/000-029">www.wago.com/859-406/000-029</a>
	<b>Cikkszám: 859-407</b> Dugaszolható áthidaló; 7irányú; Névleges áram 18 A; szigetelt; világosszürke	<a href="http://www.wago.com/859-407">www.wago.com/859-407</a>
	<b>Cikkszám: 859-407/000-005</b> Dugaszolható áthidaló; 7irányú; Névleges áram 18 A; szigetelt; piros	<a href="http://www.wago.com/859-407/000-005">www.wago.com/859-407/000-005</a>
	<b>Cikkszám: 859-407/000-006</b> Push-in type jumper bar; 7-way; Nominal current 18 A; insulated; blue	<a href="http://www.wago.com/859-407/000-006">www.wago.com/859-407/000-006</a>
	<b>Cikkszám: 859-407/000-029</b> Dugaszolható áthidaló; 7irányú; Névleges áram 18 A; szigetelt; sárga	<a href="http://www.wago.com/859-407/000-029">www.wago.com/859-407/000-029</a>
	<b>Cikkszám: 859-408</b> Push-in type jumper bar; 8-way; Nominal current 18 A; insulated; light gray	<a href="http://www.wago.com/859-408">www.wago.com/859-408</a>
	<b>Cikkszám: 859-408/000-005</b> Dugaszolható áthidaló; 8irányú; Névleges áram 18 A; szigetelt; piros	<a href="http://www.wago.com/859-408/000-005">www.wago.com/859-408/000-005</a>
	<b>Cikkszám: 859-408/000-006</b> Dugaszolható áthidaló; 8irányú; Névleges áram 18 A; szigetelt; kék	<a href="http://www.wago.com/859-408/000-006">www.wago.com/859-408/000-006</a>
	<b>Cikkszám: 859-408/000-029</b> Dugaszolható áthidaló; 8irányú; Névleges áram 18 A; szigetelt; sárga	<a href="http://www.wago.com/859-408/000-029">www.wago.com/859-408/000-029</a>
	<b>Cikkszám: 859-409</b> Dugaszolható áthidaló; 9irányú; Névleges áram 18 A; szigetelt; világosszürke	<a href="http://www.wago.com/859-409">www.wago.com/859-409</a>
	<b>Cikkszám: 859-409/000-005</b> Push-in type jumper bar; 9-way; Nominal current 18 A; insulated; red	<a href="http://www.wago.com/859-409/000-005">www.wago.com/859-409/000-005</a>
	<b>Cikkszám: 859-409/000-006</b> Dugaszolható áthidaló; 9irányú; Névleges áram 18 A; szigetelt; kék	<a href="http://www.wago.com/859-409/000-006">www.wago.com/859-409/000-006</a>

A változtatás jogát fenntartjuk.

WAGO Hungária KFT  
Office Park, Szabadság út 117.  
2040 Budaörs  
Tel.: +36 23 791 000  
Email: [info.hu@wago.com](mailto:info.hu@wago.com)

Van bármilyen kérdése a termékeinkkel kapcsolatban?  
Örömmel fogadjuk hívását +36 23 791 000.

	<b>Cikkszám: 859-409/000-029</b> Dugaszolható áthidaló; 9irányú; Névleges áram 18 A; szigetelt; sárga	<a href="http://www.wago.com/859-409/000-029">www.wago.com/859-409/000-029</a>
	<b>Cikkszám: 859-410</b> Push-in type jumper bar; 10-way; Nominal current 18 A; insulated; light gray	<a href="http://www.wago.com/859-410">www.wago.com/859-410</a>
	<b>Cikkszám: 859-410/000-005</b> Dugaszolható áthidaló; 10irányú; Névleges áram 18 A; szigetelt; piros	<a href="http://www.wago.com/859-410/000-005">www.wago.com/859-410/000-005</a>
	<b>Cikkszám: 859-410/000-006</b> Dugaszolható áthidaló; 10irányú; Névleges áram 18 A; szigetelt; kék	<a href="http://www.wago.com/859-410/000-006">www.wago.com/859-410/000-006</a>
	<b>Cikkszám: 859-410/000-029</b> Dugaszolható áthidaló; 10irányú; Névleges áram 18 A; szigetelt; sárga	<a href="http://www.wago.com/859-410/000-029">www.wago.com/859-410/000-029</a>
<b>ferrule</b>		
	<b>Cikkszám: 216-241</b> Ferrule; Sleeve for 0.5 mm <sup>2</sup> / 20 AWG; insulated; electro-tin plated; electrolytic copper; gastight crimped; acc. to DIN 46228, Part 4/09.90; white	<a href="http://www.wago.com/216-241">www.wago.com/216-241</a>
	<b>Cikkszám: 216-242</b> Ferrule; Sleeve for 0.75 mm <sup>2</sup> / 18 AWG; insulated; electro-tin plated; electrolytic copper; gastight crimped; acc. to DIN 46228, Part 4/09.90; gray	<a href="http://www.wago.com/216-242">www.wago.com/216-242</a>
	<b>Cikkszám: 216-243</b> Ferrule; Sleeve for 1 mm <sup>2</sup> / AWG 18; insulated; electro-tin plated; electrolytic copper; gastight crimped; acc. to DIN 46228, Part 4/09.90; red	<a href="http://www.wago.com/216-243">www.wago.com/216-243</a>
	<b>Cikkszám: 216-244</b> Ferrule; Sleeve for 1.5 mm <sup>2</sup> / AWG 16; insulated; electro-tin plated; electrolytic copper; gastight crimped; acc. to DIN 46228, Part 4/09.90; black	<a href="http://www.wago.com/216-244">www.wago.com/216-244</a>

## Letöltések

### Documentation

#### Instruction Leaflet

Relaisbaustein mit steckbarem Kleinschaltrelais 1 Wechsler (1u) Eingangsnennspannung AC/DC 230 V		pdf 2,4 MB	Letöltés
Elektromechanical and Solid-State Relays/Optocouplers	V 1.4.0 2019.10.15.	pdf 2,4 MB	Letöltés

#### Additional Information

Disposal; Electrical and electronic equipment, Packaging	V 1.0.0	pdf 265,8 kB	Letöltés
Step Datei Serie 857-03xx	1.0	ifc	Letöltés

A változtatás jogát fenntartjuk.

WAGO Hungária KFT  
Office Park, Szabadság út 117.  
2040 Budaörs  
Tel.: +36 23 791 000  
Email: [info.hu@wago.com](mailto:info.hu@wago.com)

Van bármilyen kérdése a termékeinkkel kapcsolatban?  
Örömmel fogadjuk hívását +36 23 791 000.

## CAD/CAE-Data

### CAD data

2D/3D Models 857-358	<a href="#">URL</a>	Letöltés
----------------------	---------------------	----------

### CAE data

EPLAN Data Portal 857-358	<a href="#">URL</a>	Letöltés
---------------------------	---------------------	----------

WSCAD Universe 857-358	<a href="#">URL</a>	Letöltés
------------------------	---------------------	----------

## Installation Notes

### Inserting a conductor

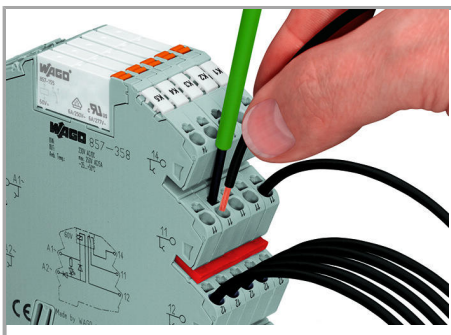

Connection of conductor

### Jumpered

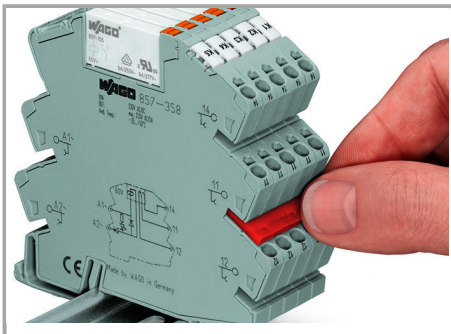

Easy commoning using adjacent jumpers

A változtatás jogát fenntartjuk.

WAGO Hungária KFT  
Office Park, Szabadság út 117.  
2040 Budaörs  
Tel.: +36 23 791 000  
Email: [info.hu@wago.com](mailto:info.hu@wago.com)

Van bármilyen kérdése a termékeinkkel kapcsolatban?  
Örömmel fogadjuk hívását +36 23 791 000.



### Marking

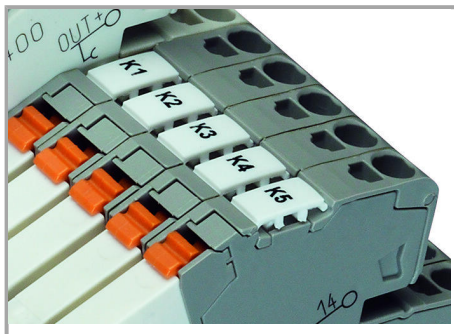

Marking using WMB Multi markers

### Installation



Operation of the relay ejector

A változtatás jogát fenntartjuk.

WAGO Hungária KFT  
Office Park, Szabadság út 117.  
2040 Budaörs  
Tel.: +36 23 791 000  
Email: [info.hu@wago.com](mailto:info.hu@wago.com)

Van bármilyen kérdése a termékeinkkel kapcsolatban?  
Örömmel fogadjuk hívását +36 23 791 000.